

millboard®

UK Head Office,
Castle Court,
Bodmin Road,
Coventry
CV2 5DB, Großbritannien.

T: +44 (0)24 7643 9943
F: +44 (0)24 7661 1668
E: enquiries@millboard.co.uk

millboard®

von der natur inspiriert • für das leben entwickelt

Millboard exquisite external flooring

 Entwickelt und hergestellt in Großbritannien.



www.millboard.co.uk

© 2014 Millboard®, Lastane® und Durathane® sind eingetragene Marken. Patente und angemeldete Patente gelten für Millboard®. Das Unternehmen wird derartige Patentrechte nachdrücklich geltend machen. Aufgrund von Einschränkungen der Drucktechnik können die tatsächlichen Farben von den in der Broschüre gezeigten abweichen. Diese Broschüre darf ohne die schriftliche Genehmigung der Direktoren von Millboard nicht vervielfältigt oder kopiert werden. The Millboard Company Limited verfolgt eine Strategie der kontinuierlichen Verbesserungen der Spezifikationen. Produktmischung, Farben und Größen können sich ohne vorherige Ankündigung ändern. Alle Größen und Maße sind Nennwerte. Die Informationen sind zum Zeitpunkt der Drucklegung korrekt. Zu den Patentnummern gehören GB 2445714, GB 2449184, USA 8.065.849, CAN 2007/060392, EU 1951971. Handelsregisternr. 06061318.

11.14



Entwickelt und hergestellt in Großbritannien.

hochwertige bodenbeläge für den außenbereich

The Millboard Company Ltd.
UK Head Office,
Castle Court,
Bodmin Road,
Coventry
CV2 5DB, Großbritannien.

T: +44 (0)24 7643 9943
F: +44 (0)24 7661 1668
E:enquiries@millboard.co.uk

Umschlag: Weathered | Vintage mit Esterno Light Quartz Porzellan



Stilvoll leben

▲ enhanced grain | limed oak

was sind millboard terrassendielen?



Millboard Terrassendielen werden von handverlesenen hochwertigen Eiche-Musterstücken abgeformt und bilden so die wunderschönen Eigenschaften der Originale nach. Nur Millboard Dielen werden auf diese Weise handgefertigt.

Die strukturierte, strapazierfähige Lastane®-Oberfläche der Millboard Terrassendielen bildet eine äußerst pflegeleichte, Algen abweisende Fläche, die bei Nässe deutlich rutschsicherer ist. Die robuste Lastane®-Schicht wird mit UV-stabilen Farbpigmenten von Hand koloriert, und dank ihrer abriebfesten Eigenschaften ist sie auch in den anspruchsvollsten Umgebungen beständig.

Der faserverstärkte holzfreie Kern aus Polymerharz bietet zusätzliche Stabilität und verbindet sich mühelos mit der Lastane®-Schicht. Die Terrassendielen von Millboard sind stabil, massiv, dehnen sich nicht aus, ziehen sich nicht zusammen, verformen sich nicht und faulen nicht, wie dies Holz oder Holzverbundstoffe tun, da kein Wasser eindringen kann.

Die Herstellung der Millboard Terrassendielen ist als Verfahren mit niedrigem Energieverbrauch klassifiziert, was die Dielen zu einem umweltfreundlicheren Produkt macht.

inhalt

- enhanced grain
- weathered oak
- carbonised
- lasta grip
- tactile
- verblendungen
- einfassungen
- durafix-schrauben
- technische daten
- komplette bodensysteme
- plas-pro
- balkenschuhe und ringlage
- selbstnivellierende sockel
- edelstahl-geländer
- verlegeanleitung
- antworten auf ihre fragen
- esterno-porzellanboden
- sechs – fünfzehn
- sechzehn – neunzehn
- zwanzig – dreiundzwanzig
- vierundzwanzig – fünfundzwanzig
- sechszwanzig – siebenundzwanzig
- achtundzwanzig – neunundzwanzig
- dreißig – einunddreißig
- zweiunddreißig – dreiunddreißig
- vierunddreißig – fünfunddreißig
- sechszwanzig – dreiundvierzig
- achtunddreißig – neununddreißig
- vierzig – einundvierzig
- zweiundvierzig – dreiundvierzigstainless
- vierundvierzig – fünfundvierzig
- sechszwanzig – achtundvierzig
- achtundvierzig – neunundvierzig
- fünzig – einundfünzig



Von der Natur inspiriert

Für das Leben entwickelt



enhanced grain

Die Millboard Enhanced Grain-Kollektion ist in fünf markanten Farbgebungen erhältlich. Ihre detailreiche, gemaserte Oberfläche ist von handverlesenem, hochwertigem Holz nahezu nicht zu unterscheiden. Mit diesen Dielen gewinnt Ihr Projekt an Stil und Eleganz.

176 x 3600 x 32mm







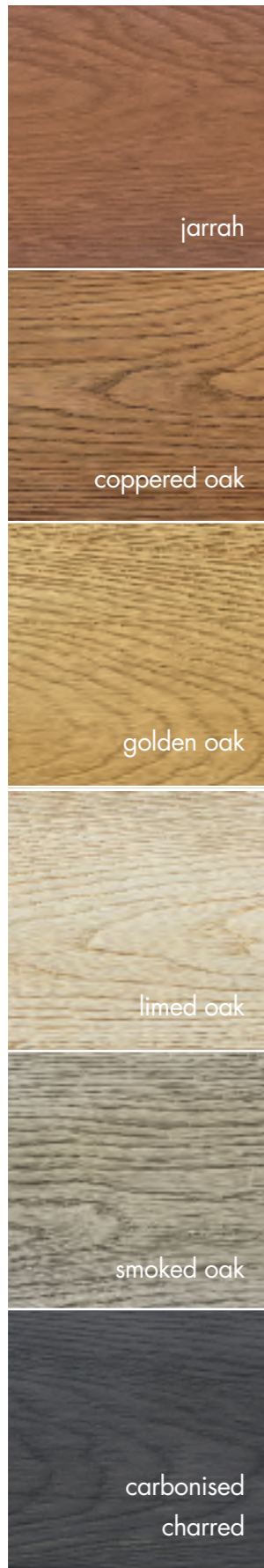

enhanced grain | coppered oak





weathered oak

Nur handverlesenes, antikes Eichenholz, in dem die Zeit Spuren hinterlassen hat, weist dieses beliebte und attraktiv gealterte Erscheinungsbild auf. Millboard Weathered Oak ist von echtem, über 100 Jahre altem Recyclingholz aus Eiche abgeformt und bietet Ihnen eine zeitlose Schönheit, die vom Original nahezu nicht zu unterscheiden ist. Die Dielen sind in drei authentischen Farben erhältlich und verleihen Ihrem Projekt echten Charakter.

200 x 3600 x 32mm





carbonised

Unser neues Sortiment aus karbonisierten Terrassendielen ist von der traditionellen japanischen Kunst des Holzabflammens inspiriert.

Von rauchgeschwärztem Aussehen bis hin zu einem holzkohleartigen Stil bieten die Terrassendielen der Millboard Carbonised-Kollektion neue warme, edle und dunkle Schattierungen für Ihre Projekte.

emberred
200 x 3600 x 32mm



charred
176 x 3600 x 32mm







lasta grip

Terrassendielen der Reihe Lasta Grip sind für Bereiche konzipiert, bei denen hohe Rutschfestigkeit erforderlich ist. In die Oberfläche integrierte Strukturstreifen sorgen für einen zuverlässigen Schutz gegen Ausrutschen.

Die ausgezeichnete Rutschfestigkeit wird ohne die Verletzungsgefahr erreicht, die oft mit der sehr rauen und scharfkantigen Körnung von Antirutschstreifen verbunden ist.

Die Lastane®-Oberfläche sorgt für die Dämpfung der Schritte und geräuscharmes Verrücken von Möbeln. Damit ist sie die ideale Wahl für öffentliche Plätze sowie für Anwendungen in Gewerbe und Freizeitbranche. Lasta Grip ist in den Farbgebungen Coppered Oak und Golden Oak erhältlich.



coppered oak



golden oak

neues design oben abgebildet

200 x 3600 x 32mm



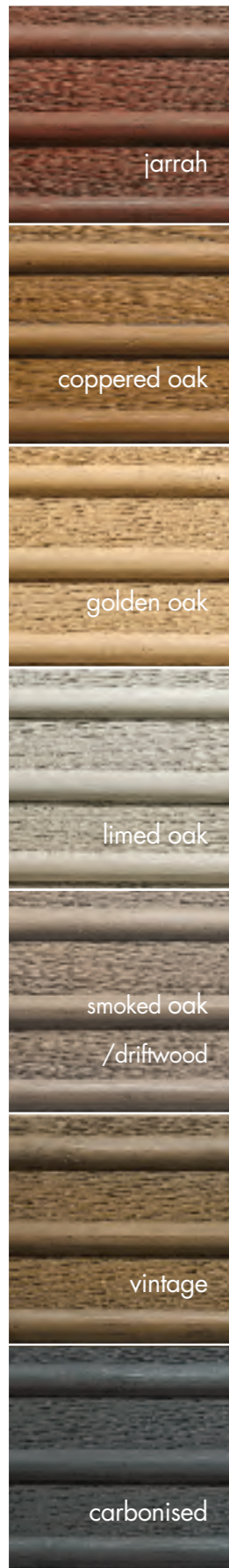

146 x 2400 x 32mm



Durch die Verwendung rutschfester Rippen aus Lastane® sind unsere griffigen Terrassendielen hervorragend geeignet, um Stufen anzuzeigen, und tragen damit zum Erfüllen der Anforderungen von Antidiskriminierungsgesetzen bei.

Die Tactile-Kollektion ist so leicht zu verlegen wie gewöhnliche Dielen und ist in allen Millboard-Farben erhältlich.

verblendungen

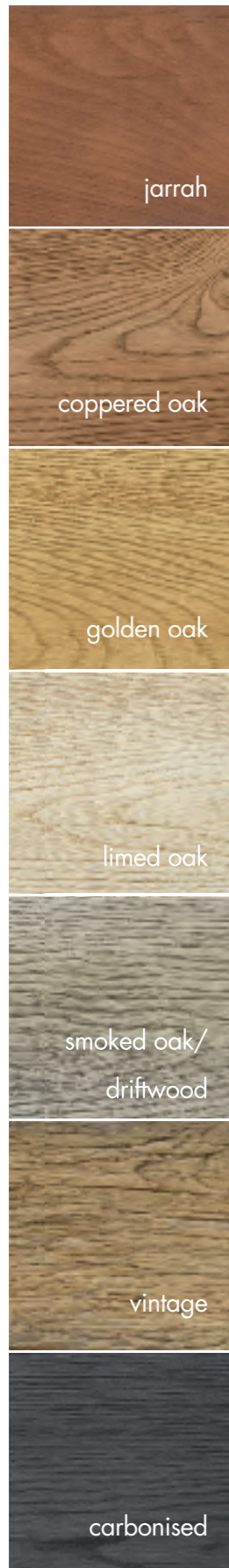

jarrah

coppered oak

golden oak

limed oak

smoked oak/
driftwood

vintage

carbonised

Mit den Verblendungen von Millboard runden Sie Ihr Projekt perfekt ab.

Standardmäßige Verblendungen verfügen über begrenzte Flexibilität. Für innovativere Designs gibt es auch eine flexible Variante, die für Rundungen und Kurven eingesetzt werden kann.

In allen Millboard-Farben erhältlich.

flexibel 146 x 2400 x 12mm

standard 146 x 2400 x 18mm

flexible, abgerundete einfassungen mit einer flexiblen verblendung in golden oak



standardmäßige und flexible, abgerundete einfassungen und verblendung in vintage

gerippte einfassung | vintage



abgerundete einfassung | golden

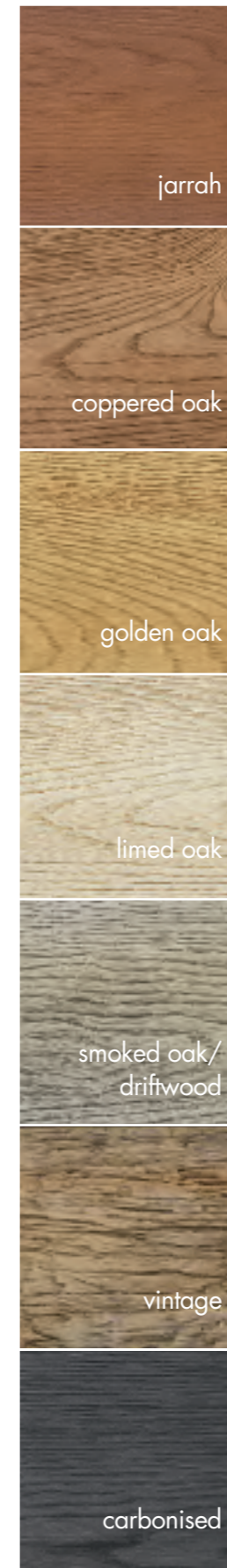

einfassungen

Die Stufeneinfassungen von Millboard runden jedes Projekt stilvoll ab.

Diese Einfassungen sind in abgerundeten und gerippten Ausführungen erhältlich und bei Niveauänderungen oder für einen eleganten Abschluss unersetzlich. Die strapazierfähige Oberfläche aus Lastane® sorgt für zusätzliche Rutschfestigkeit und Strapazierfähigkeit.

Beide Ausführungen werden als standardmäßige und flexible Einfassungen angeboten und sind in allen Millboard Farben erhältlich.

gerippt
50 x 2400 x 33mm



abgerundet
50 x 2400 x 33mm



durafix- schrauben

Mit den einzigartigen Durafix-Edelstahlschrauben von Millboard mit versenkbarem Kopf lassen sich alle Dielen problemlos befestigen ... so einfach geht eine „unsichtbare“ Befestigung. Ohne Vorbohren, Ansenken oder knifflige Klammerbefestigungen. Die Befestigung durch die einzigartige, flexible Lastane-Schicht gewährleistet, dass nur ein minimales Eingangsloch zurückbleibt und eine saubere Optik erzielt wird.

Die Durafix-Dielenschrauben aus Edelstahl besitzen eine selbstschneidende Spitze, einen Torx-Schraubenkopf und lassen sich durch ihre Wachsschmierung einfach einschrauben. Siehe die Verlegeanleitung auf Seite 46 zu umfassenden Befestigungshinweisen.



technische daten

Millboard hat eine durchdachte Auswahl an natürlichen und modernen Farben und Oberflächen zusammengestellt, die sich perfekt in Ihre Designs einfügen.

design	verfügbare größen					farbauswahl							befestigungsart	Materialverbrauch <small>einschl. 4-mm-Löcher</small>		
	Lastane® Oberschicht	146 x 2400 x 32	146 x 2400 x 18	176 x 3600 x 32	200 x 3600 x 32	50 x 2400 x 33	Carbonised	Coppered Oak	Driftwood	Golden Oak	Jarrah	Limed Oak			Smoked Oak	Vintage
carbonised charred	•			•			•								•	1.54
carbonised emberred	•				•		•								•	1.36
enhanced grain	•			•				•	•	•	•	•	•		•	1.54
weathered	•				•			•						•	•	1.36
lasta-grip	•							•	•						•	1.36
tactile	•	•					•	•	•	•	•	•	•	•	•	n/a
gerippte einfassungen	•					•	•	•	•	•	•	•	•	•	•	n/a
abgerundete einfassungen	•					•	•	•	•	•	•	•	•	•	•	n/a
verblendungen – Standard	•	•					•	•	•	•	•	•	•	•	•	n/c





komplette bodensysteme

Millboard stellt hochwertige Terrassendielen her. Diese werden durch ein Sortiment aus Befestigungslösungen, Zubehör und Verschönerungen ergänzt, um Ihr Projekt stilvoll, professionell und nach höchsten Standards abzuschließen.

Fragen Sie nach unserer Esterno Broschüre, in der unser Sortiment aus hochwertigen Porzellanböden für den Außenbereich vorgestellt wird. Esterno lässt sich hervorragend mit Millboard kombinieren und bietet außergewöhnliche Designmöglichkeiten.

pl^s-pro Lösungen

Unsere Plas-Pro Lösung ist der ideale Begleiter für die einzigartigen Eigenschaften der Millboard Terrassendielen und ermöglicht absolut fäulnisbeständige Belagsysteme für Außenflächen.

Sie bestehen zu 100 % aus recyceltem Kunststoff. Plas-Pro verrottet, splittert und bricht nicht. Der Plas-Pro-Unterbau von Millboard eignet sich insbesondere für den Einsatz in der Nähe von Gewässern oder in feuchten Umgebungen, wie Anlegestegen, Angelplattformen, Dachterrassen und Uferpromenaden.

Das Plas-Pro Geländersystem ist ebenfalls ein pflegeleichtes System – die ideale Wahl, wenn Stil, Funktion und Langlebigkeit entscheidend sind.



pfosten und träger

balken



weathered | vintage mit plas-pro-unterbau



9mm gummiringlager

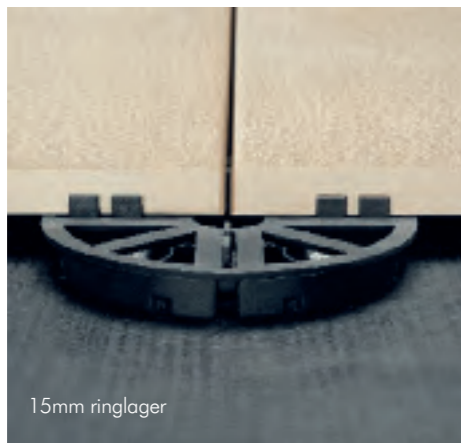

15mm ringlager

balkenschuhe

Die Millboard Balkenschuhe sind für alle harten Oberflächen ideal. Sie werden auch häufig auf Dächern eingesetzt, um die Dachbeschichtung nicht zu verletzen. So kann Wasser zwischen Balken und Dach abfließen, und der entstehende Belüftungsabstand stellt die Atmungsfähigkeit sicher. Balkenschuhe haben auch in puncto Akustik Vorteile, denn sie verringern die Schallübertragung. Schnell und einfach zu montieren. Optional mit Höhennivellierung.

Anzahl pro m2*

Wohnen	Gewerbe
4.50	6.25

* Approx number - quantities may vary according to project design

ringlager

Millboard Ringlager wurden für niedrige Aufbauhöhen entwickelt. Die Luft kann zirkulieren und die Dachabdichtung wird geschützt. Gleichzeitig kann Wasser problemlos abfließen und es bilden sich keine Pfützen.



selbstnivellierende sockel



Millboard Sockel eignen sich hervorragend für Anwendungen wie Dachgärten und Balkone, da sie für Belüftung sorgen und ein Verrotten der Balken verhindern. Rohre und Leitungen können unter den Dielen verlegt werden. Der „selbstnivellierende“ Kopf passt sich automatisch um 5° an und die Abstützung bleibt eben. In Abstufungen bis 200 mm Höhe erhältlich.

Anzahl pro m2*

Wohnen	Gewerbe
4.50	6.25

* Approx number - quantities may vary according to project design

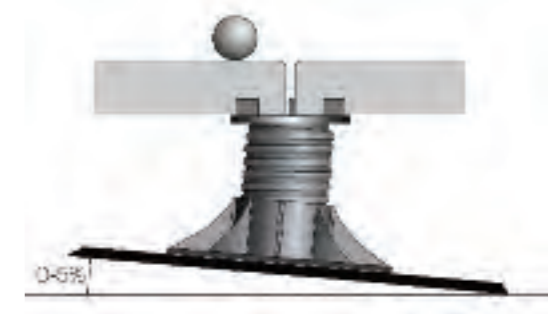

geländer

Geländerlösungen von Millboard in Holz, Draht, Glas, Metall, als modulare Lösung oder individuell gestaltet – die perfekte Ergänzung für eine neue Generation von Bodenbelägen für den Außenbereich.



verlegeanleitung

Lagerung und Handhabung:

Millboard Terrassendielen sollten immer auf einer flachen Oberfläche oder auf ebenen Trägern mit maximal 400 mm Abstand gelagert werden. Die Dielen sollten so gestapelt werden, dass jeweils zwei Oberseiten aufeinander liegen, nicht Oberseite auf Unterseite. Ziehen Sie die Dielen nicht von der Palette oder übereinander, da dies Oberflächenabrieb oder Kratzer verursachen kann.

Paletten mit Millboard Terrassendielen sollten nur transportiert werden, wenn die Dielen sicher auf der Palette festgebunden sind. Gehen Sie beim Transport von Paletten vorsichtig vor. Tragen Sie beim Umgang mit den Dielen Handschuhe und lange Ärmel. Seien Sie beim Anheben der Dielen vorsichtig, da sie aufgrund ihrer Dicke und Länge möglicherweise schwerer sind als hohle Strangpressesteile. Wir empfehlen, die Dielen mit zwei Personen zu tragen.

Farben:

Um die Ästhetik natürlicher Produkte nachzuempfinden, haben wir absichtlich zusätzliche Farbtöne eingesetzt. Es kann auf einer Diele oder von Diele zu Diele zu Abweichungen im Farbton kommen. Dies bedeutet möglicherweise, dass aus Dielen herausgeschnittene Muster von der allgemeinen Farbe der Dielen abweichen können.

Dank unseres umfangreichen Farbangebots können Sie die für Sie perfekte Lösung wählen. Wie bei allen Produkten fühlen sich dunklere Farben an sonnigen, exponierten Orten wärmer an. An derartigen Stellen werden normalerweise hellere Farben eingesetzt.

Obwohl wir alle Anstrengungen unternehmen, um ein farblich einheitliches Produkt anzubieten, kann es von einem Los zum nächsten leichte Farbabweichungen geben. Um dies zu vermeiden, empfehlen wir, Ihren gesamten Bedarf in einer einzigen Lieferung zu bestellen. Wenn Sie verschiedene Lose haben, empfiehlt es sich, die Lose und damit die Farben zu mischen. Wie bei allen Dingen, die ständig UV-Einstrahlung und Witterungseinwirkungen ausgesetzt sind, verändern sich die Farben mit der Zeit leicht. Dies ist bei Terrassendielen normal.

Wenn Ihnen die Farbe der gelieferten Dielen nicht zusagt oder Sie der Meinung sind, dass die Dielen in irgendeiner Weise Fehler aufweisen, verlegen Sie sie nicht.

Balkenabstände:

Für den normalen Einsatz im Privatbereich und bei mäßiger Beanspruchung im gewerblichen Bereich werden Balkenabstände von 400 mm empfohlen. Bei starker Beanspruchung im gewerblichen Bereich, an Brücken, Balkonen, Stegen, Türrdurchgängen und Stufen verwenden Sie einen Abstand von 300 mm. Wenn Sie Millboard Terrassendielen in der Länge zuschneiden müssen, verringern Sie die Balkenabstände entsprechend.

Mindestens drei Balken sind pro zugeschnittener Diele erforderlich. Beim Verlegen in einem 45 °-Winkel zu den Balken halten Sie im Privatbereich einen Abstand zwischen den Balkenmitten von 300 mm und im gewerblichen Bereich von 240 mm ein.

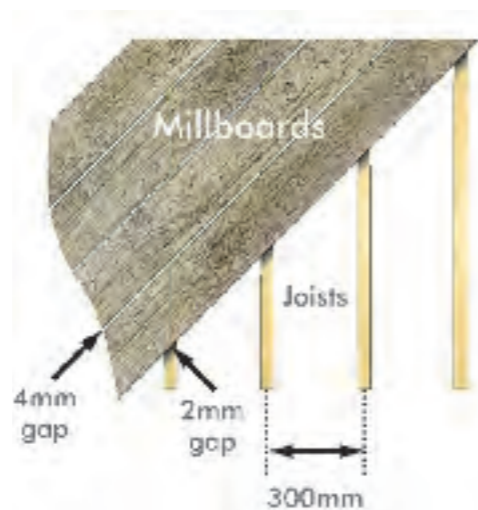
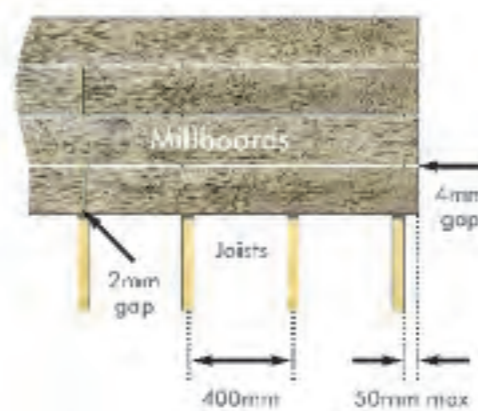

Befestigen der Unterkonstruktion:

Durch die Verwendung von Millboard „Durafix“-Edelstahlschrauben ist kein Vorbohren oder Ansenken erforderlich – Sie können sie einfach eindrehen. Starten Sie den Schraubendreher zunächst langsam und erhöhen Sie dann die Drehzahl. Gehen Sie dann wieder langsam vor, wenn Sie den Schraubenkopf durch die Lastane-Schicht drehen. Beenden Sie das Einschrauben, wenn sich die Schraube 5 mm unterhalb der Oberfläche befindet. Dadurch bleibt lediglich ein kleines, kaum sichtbares Loch zurück. Die Verwendung von anderen Schrauben als den empfohlenen bzw. die Nichtbeachtung der Verlegeanleitung kann die Garantie ungültig machen.

Zwei Schrauben müssen an den Punkten verwendet werden, an denen die Diele über einem Balken liegt. Wir empfehlen, an den Dielenenden bei kürzeren Längen drei Schrauben zu verwenden. Die Schrauben an den Enden der Dielen sollten in einem leichten Winkel befestigt werden, damit sie sich nicht zu nahe am Rand der Diele befinden. Positionieren Sie die Schrauben 20-25 mm von den Enden und 30 mm von den Seiten der Dielen. Dielenenden müssen mindestens 18-20 mm auf dem Stützbalken aufliegen.

Es hat sich bewährt, die Dielen zunächst an einem Ende zu befestigen, dann in der Mitte, wobei der Abstand nach Bedarf angepasst werden kann, und schließlich am anderen Ende. Befestigen Sie sie im Anschluss an den übrigen Balken.

Wir empfehlen die Arbeit mit einer Richtschnur. Da die Dielen maßstabiler sind, ist nur ein Abstand von 4 mm zwischen Dielen und eine Lücke von 2 mm an den Enden der Dielen erforderlich. Die Dielen haben eine maßliche Toleranz von +/- 2 %.

Zuschneiden der Millboard Terrassendielen:

Millboard Terrassendielen können mit einer Mehrzweck-Kappsäge mit Carbonblatt zugeschnitten werden. Da das geformte Ende beim Zuschneiden entfernt wird, kann diese Seite in weniger auffälligen Bereichen, wie z. B. gegen eine Wand oder ein Einfassungsprofil, platziert werden. Entsorgen Sie den Verschnitt als Abfall; er darf nicht verbrannt werden. Beim Schneiden von Millboard Terrassendielen müssen Sie eine Staubschutzmaske, Sicherheitsbrille, lange Ärmel und Schutzhandschuhe tragen. Ein Staubauffangbeutel muss an Kappsägen verwendet werden. Die Dielen müssen beim Schneiden angemessen abgestützt werden.

Abgeschnittene Enden, die zu sehen sind, können mit „Touch Up Coating“ neu behandelt werden. Wenn das geformte Ende beim Zuschneiden entfernt wurde, sorgt die Behandlung mit „Touch Up Coating“ dafür, dass die Schnittstelle farblich an die Diele angepasst wird. Für eine moderne Optik können die Enden der Dielen vor dem Verlegen auf Stoß abgeschnitten werden. In diesem Fall können maximal drei Dielen verlegt werden, bevor eine 3-4 mm Dehnungsfuge erforderlich ist.

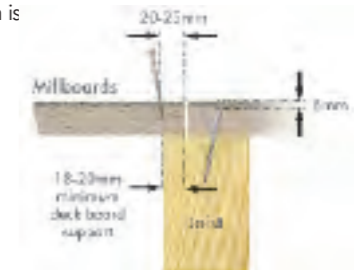

Verblendungen, Stufen und Kanten:

Wir empfehlen, unsere speziell für diesen Zweck konzipierten Einfassungen an allen Stufen sowie am Rand der Terrasse anzubringen. Sie wurden mit einer extradicken Lastane-Schicht gefertigt, die in diesen Bereichen für besondere Strapazierfähigkeit sorgt und übermäßigen Verschleiß verhindert. Die Einfassungen sind als abgerundete oder gerippte Profile erhältlich. Die Verblendungen und Eckprofile sind als standardmäßige und flexible Produkte erhältlich. Stellen Sie sicher, dass das Eckprofil mindestens 25 mm von einem Balken gestützt wird. Es wird empfohlen, die Enden zuzuschneiden, damit die Einfassungen und Verblendungen eng anliegend angebracht werden können. Optisch am ansprechendsten sind Einfassungen und Verblendungen, deren Verbindungsstellen versetzt liegen.

Wir stellen außerdem beide Einfassungsoptionen in flexiblem Material für gebogene Designs her. Diese können mit einem maximalen convexen Durchmesser von 3 Metern gebogen werden. Die flexiblen Profile müssen mindestens Zimmertemperatur haben, bevor sie gebogen werden. Bei der Befestigung beginnen Sie an einem Ende und arbeiten sich vor, wobei Sie das Profil in 300-mm-Abständen befestigen. Bohren Sie Löcher auf dem flexiblen Material vor. Bei diesem Material lassen sich die Schrauben nicht verstecken, so dass einige Schraubenköpfe zum Teil zu sehen sind.

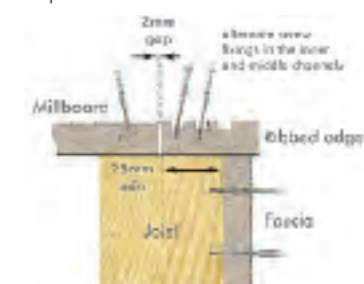

Pflege – Versiegelung ab Werk:

Alle Millboard Terrassendielen werden im Werk versiegelt, damit sie in ausgezeichnetem Zustand bei Ihnen eintreffen. Regenwasser bildet zunächst kugelförmige Tropfen. Dies ist in den ersten Wochen vollkommen normal, bis die temporäre Oberflächenversiegelung durch Witterungseinflüsse beseitigt ist.

Reinigung:

Millboard Terrassendielen sind aus nicht-porösem Material gefertigt und verhindern dadurch Algenwachstum und Fleckenbildung. Fette und Öle sollten mit einem milden Haushaltsreinigungsmittel und einem Tuch entfernt werden. Verwenden Sie keine Lösungsmittel, Chemikalien, abrasive oder konzentrierte Reinigungsmittel auf den Millboard Terrassendielen. Eine Hochdruckreinigung ist nicht erforderlich, da die Oberflächenstruktur nicht porös ist. Jegliche Verschmutzungen können einfach mit Seifenwasser abgewaschen und mit einem Besen entfernt werden. Anschließend werden die Dielen abgespült, genau wie bei Böden im Innenbereich.

Kratzer:

Die Millboard Lastane-Oberfläche hält normalem Verschleiß stand. Es hat sich jedoch gezeigt, dass scharfkantige Gegenstände, wie ungeschützte Tisch- oder Stuhlbeine, Stollenschuhe oder Metallpflanzkübel, Kratzer hinterlassen können, wenn sie über die Oberfläche gezogen werden.

Schnee und Eis:

Eine geringe Aufbringung von granuliertem, weißem Salz hält Ihre Millboard Terrasse frei von Eis. Eine geringe Aufbringung von granuliertem, weißem Salz hält Ihre Millboard Terrasse frei von Eis. Nach dem Winter empfiehlt sich ein Frühjahrsputz mit Seifenwasser und einem weichen Besen.

Weitere Informationen?

Für technischen Informationen oder bei Fragen zur Verlegung oder Pflege wenden Sie sich an unser technisches Team unter:
+44 (0) 24 7643 9943
oder per E-Mail: techsales@millboard.co.uk

antworten auf ihre fragen

Gibt es auf Millboard Terrassendielen eine Garantie?

Ja, mit unserer beschränkten 25-jährigen Garantie für den Wohnbereich und unserer 5-jährigen gewerblichen Garantie sind Sie gegen Verrotten (Pilz- oder Schimmelbefall), Splittern und Verziehen der Dielen geschützt. Millboard Dielen werden in Großbritannien handgefertigt. Detaillierte Informationen sowie die Geschäftsbedingungen finden Sie auf unserer Website.

Warum sind Millboard Terrassendielen so pflegeleicht?

Millboard Terrassendielen sind aus nicht-porösem Material gefertigt und verhindern dadurch Algenwachstum und Fleckenbildung. Verwenden Sie keine Lösungsmittel, Chemikalien, abrasive Reinigungsmittel, Wachs, Öl oder andere Haushaltsreinigungsmittel auf den Millboard Terrassendielen. Eine Hochdruckreinigung ist nicht

erforderlich, da sich Schmutz nicht festsetzen kann. Da die Oberflächenstruktur nicht porös ist, können jegliche Verschmutzungen einfach mit Seifenwasser abgewaschen und mit einem Besen entfernt werden. Anschließend werden die Dielen abgespült, genau wie bei Böden im Innenbereich.

Sind alle Millboard Terrassendielen rutschfest?

Ja, laut den Rutschfestigkeitstests gemäß BS79.76 sind Millboard Terrassendielen aufgrund ihrer hohen Rutschfestigkeit selbst bei Nässe in der Branche führend.

Sind Millboard Terrassendielen farblich einheitlich?

Wie bei allen Bodenbelägen ist es am besten, die gesamte Bedarfsmenge auf einmal zu kaufen, da es geringfügige Abweichungen zwischen Produktionslosen geben kann. Anderenfalls empfehlen wir das Mischen unterschiedlicher Lose.

Verkratzen Millboard Terrassendielen?

Die Lastane®-Oberfläche ist sehr kratzfest. Speisen und Getränke hinterlassen keine Flecken.

Wie sieht es mit Schnee und Eis aus?

Eine geringe Aufbringung von granuliertem, weißem Salz hält Ihre Millboard Terrasse frei von Eis. Steinsalz kann jedoch sehr abrasiv sein. Nach dem Winter empfehlen wir einen Frühjahrsputz mit Wasser, Seife und einem weichen Besen.

Können Millboard Dielen für andere Anwendungen eingesetzt werden?

Millboard Dielen sind extrem vielseitig. Mit ihnen lassen sich nicht nur schöne Terrassen bauen, sondern auch Balkone, Dachgärten, Promenaden, Pflanzkübel, Brücken, Stege, Sitze, Stufen und noch viel mehr. Lassen Sie sich von unserem Produktsortiment unter www.millboard.co.uk inspirieren.

Können Millboard Dielen genau wie Holz zugeschnitten werden?

Millboard Dielen können mit einer Mehrzweck-Kappsäge mit Carbonblatt zugeschnitten werden. Passende Farben zur Behandlung der Schnittstellen sind in 500-ml-Kanistern erhältlich. Da das geformte Ende der Diele beim Zuschneiden entfernt wird, kann diese Seite in weniger auffälligen Bereichen, wie z. B. gegen eine Wand oder eine Einfassung, platziert werden.

Welche Befestigungen sollten für Millboard Dielen verwendet werden?

Nach umfassenden Versuchen empfehlen und liefern wir selbstschneidende „Durafix“-Edelstahlschrauben. Es ist kein Vorbohren oder Ansenken der Millboard Dielen erforderlich und das einzigartige Lastane® Material ist „selbstheilend“. Die Schrauben sind nahezu unsichtbar und die Optik bleibt gewahrt.

Welche Balkenabstände empfehlen Sie?

Für den normalen Einsatz im Privatbereich und bei mäßiger Beanspruchung im gewerblichen Bereich werden Balkenabstände von 400 mm empfohlen. Bei starker Beanspruchung im gewerblichen Bereich, an Brücken, Balkonen, Stegen, Türdurchgängen und Stufen verwenden Sie einen Abstand von 300 mm. Wenn Sie Millboard Terrassendielen in der Länge zuschneiden müssen, verringern Sie die Balkenabstände entsprechend.

Mindestens drei Balken sind pro zugeschnittener Diele erforderlich. Alle Millboard Dielen sind verstärkt für zusätzliche Belastbarkeit. Beim Verlegen im 45°-Winkel empfehlen wir Abstände von maximal 300 mm bzw. 240 mm in gewerblichen Anwendungen.

Unsere umfassende Verlegeanleitung finden Sie auf unserer Website www.millboard.co.uk.

Wie verarbeite ich die Kanten?

An Stufen empfehlen wir die Verwendung unserer speziell dafür konzipierten Einfassungen kombiniert mit Verblendungen. So werden eine attraktive Optik sowie die Belastbarkeit Ihrer Terrasse gewährleistet. Verblendungen und Einfassungen werden standardmäßig als starre Elemente geliefert. Es sind jedoch auch flexible Verblendungen und Einfassungen erhältlich, die mit einem maximalen konvexen Durchmesser von 3 Metern gebogen werden können.

Können Sie einen Händler oder Verlegebetrieb empfehlen?

Wir haben ein landesweites Netzwerk aus Händlern und empfohlenen Verlegebetrieben, die die Arbeiten für Sie durchführen können. workmanship. Sie wurden für ihre Professionalität und hohe Arbeitsqualität gewählt. Wir berechnen dafür keine zusätzlichen Gebühren und erhalten keine Provision. Wir möchten nur, dass Sie mit Ihrem Projekt zufrieden sind. Vor dem Abschluss eines Vertrags mit einem Dritten sollten Sie die üblichen Vorsichtsmaßnahmen beachten, insbesondere falls eine Anzahlung erforderlich ist.

Kann ich ein Muster von Millboard Dielen anfordern?

Ja. Melden Sie sich einfach bei www.millboard.co.uk

an oder kontaktieren Sie uns telefonisch unter +44 (0)247 643 9943.

Was ist, wenn ich weitere Fragen habe?

Melden Sie sich bei www.millboard.co.uk an,

rufen Sie unser technisches Team unter +44 (0)247 643 9943

an oder kontaktieren Sie uns per E-Mail: techsales@millboard.co.uk.

Wir helfen Ihnen gerne weiter.





Wir stellen vor: Esterno Porzellanboden, der perfekte Partner für Millboard Böden für den Außenbereich.

Esterno ist wirklich einzigartig und besteht aus einheitlichen Fliesen in Porzellan-Steinzeug-Mischung. Perfekt rechteckig und gerade in 20 mm Stärke, 600 mm x 600 mm mit rutschfester Oberfläche.

Die in einer großen Auswahl an Oberflächen und Farben erhältliche Fliese lässt sich schnell und einfach verlegen und ist wie die Millboard Terrassendiele wartungsfrei, frostsicher, rutschfest, nicht porös und fleckabweisend.

Rufen Sie uns an, um eine Esterno-Broschüre und Muster anzufordern.



Enhanced Grain Charred kombiniert mit Earthstone Sand

www.millboard.co.uk